

第61回群馬県民スポーツ大会秋季大会 最終結果報告

(令和5年11月5日・12日実施)

○11月 5日 14競技実施 11競技終了
○11月12日 10競技実施 10競技終了
21競技実施(都市対抗)

添付資料

- 1 総合成績 市の部 郡の部
- 2 成績一覧表 市の部
- 3 成績一覧表 郡の部
- 4 競技別優勝一覧表 市の部
- 5 競技別優勝一覧表 郡の部
- 6 役員・選手数
- 7 各競技結果(21競技)

NO	競技名	月日	会場
得点競技	① 陸上	11/5	伊勢崎市陸上競技場
	② サッカー	11/5	(市の部) 関南サッカーパーク (市の部) 伊勢崎市あずまサッカースタジアム (郡の部) 大野工業大胡総合運動公園サッカー場
		11/12	(市の部) 伊勢崎市あずまサッカースタジアム (郡の部) 関南サッカーパーク
	③ テニス	11/5	ALSOKぐんま総合スポーツセンター テニスコート
	④ バレーボール	11/12	(市の部男子) ALSOKぐんまアリーナ A・B (市の部女子) ALSOKぐんま武道館大道場 G・H (郡の部男子) ALSOKぐんまサブアリーナ E・F (郡の部女子) ALSOKぐんまアリーナ C・D
			ALSOKぐんま総合スポーツセンター ぐんまアリーナ
	⑤ バスケットボール	11/5	ALSOKぐんま総合スポーツセンター ぐんまアリーナ
		11/12	高崎市群馬体育館
	⑥ ソフトテニス	11/12	ALSOKぐんま総合スポーツセンター テニスコート
	⑦ 卓球	11/5	高崎市浜川体育館
	⑧ 柔道	11/5	ALSOKぐんま総合スポーツセンター ぐんま武道館 第1道場
	⑨ ソフトボール	11/5	登利平桃ノ木川グラウンド
		11/12	
	⑩ バドミントン	11/12	アイオーしんぎん伊勢崎アリーナ (市民体育館)
	⑪ 弓道	11/5	ALSOKぐんま総合スポーツセンター ぐんま武道館 弓道場
	⑫ 剣道	11/5	ALSOKぐんま総合スポーツセンター ぐんま武道館 大道場
⑬ ラグビーフットボール	11/5	高崎市八千代第三グラウンド	
⑭ 空手道	11/12	ALSOKぐんま総合スポーツセンター ぐんま武道館 第2道場・第3道場	
⑮ ボウリング	11/12	エメラルドボウル(前橋市)	
オープン競技	⑯ アーチェリー 市の部	11/5	ALSOKぐんま総合スポーツセンター アーチェリー場
	⑰ アーチェリー 郡の部		
	⑱ レスリング	11/12	KAKINUMAアリーナ
	⑲ ハンドボール	11/5	Yokowoシルクアリーナ富岡
	⑳ 相撲	11/12	高崎市相撲場(幸誠館)
	㉑ フェンシング	11/5	ALSOKぐんま総合スポーツセンター サブアリーナ フェンシング場
	㉒ 銃剣道	11/5	ALSOKぐんま総合スポーツセンター ぐんま武道館 第2道場
㉓ 空手道 女子の部	11/12	ALSOKぐんま総合スポーツセンター ぐんま武道館 第2道場・第3道場	

群馬県民スポーツ大会実行委員会
(群馬県地域創生部スポーツ局 スポーツ振興課)

第61回 群馬県民スポーツ大会秋季大会 総 合 成 績

【市の部】

順位	市名	得点
第 1 位	高 崎	201.0 点
第 2 位	前 橋	192.5 点
第 3 位	太 田	167.5 点
第 4 位	伊勢崎	166.5 点
第 5 位	渋 川	129.0 点
第 6 位	桐 生	121.5 点
第 7 位	藤 岡	104.5 点
第 8 位	沼 田	92.5 点
第 9 位	館 林	91.5 点
第 10 位	安 中	82.0 点
第 11 位	富 岡	78.5 点
第 12 位	みどり	71.5 点

高崎は4年ぶり13回目

【郡の部】

順位	郡名	得点
第 1 位	吾 妻	93.5 点
第 2 位	邑 楽	82.5 点
第 3 位	利 根	67.5 点
第 4 位	佐 波	66.0 点
第 5 位	甘 楽	56.0 点
第 6 位	北群馬	50.5 点

吾妻は2年連続15回目

第61回群馬県民スポーツ大会秋季大会 成績一覧表

得点競技

市の部		1	2	3	4	5	6	7	8	9	10	11	12
		前橋	高崎	桐生	伊勢崎	太田	沼田	館林	渋川	藤岡	富岡	安中	みどり
陸上競技	男	③ 10.0	② 11.0	④ 9.0	⑤ 8.0	① 12.0	⑨ 4.0	⑪ 2.0	⑦ 6.0	⑥ 7.0	⑧ 5.0	⑩ 3.0	⑫ 1.0
	女	③ 10.0	① 12.0	⑤ 8.0	④ 9.0	② 11.0	⑪ 2.0	⑫ 1.0	⑦ 6.0	⑥ 7.0	⑩ 3.0	⑧ 5.0	⑨ 4.0
サッカー		① 12.0	③ 9.5	⑤ 6.5	⑨ 3.5	⑤ 6.5	⑤ 6.5	③ 9.5	② 11.0	⑨ 3.5		⑤ 6.5	
テニス		② 11.0	① 12.0	⑨ 2.5	⑤ 6.5	③ 9.5	⑨ 2.5	⑤ 6.5	⑤ 6.5	③ 9.5	⑤ 6.5	⑨ 2.5	⑨ 2.5
バレーボール	男	③ 9.5	⑨ 2.5	⑤ 6.5	② 11.0	① 12.0	⑤ 6.5	③ 9.5	⑤ 6.5	⑨ 2.5	⑤ 6.5	⑨ 2.5	⑨ 2.5
	女	① 12.0	② 11.0	③ 9.5	⑤ 6.5	⑨ 2.5	⑨ 2.5	⑨ 2.5	③ 9.5	⑨ 2.5	⑤ 6.5	⑤ 6.5	⑤ 6.5
バスケットボール	男	⑤ 6.5	② 11.0	③ 9.5	① 12.0	③ 9.5	⑤ 6.5		⑤ 6.5	⑨ 4.0		⑤ 6.5	
	女	② 11.0	① 12.0	③ 9.5	⑤ 6.5	③ 9.5	⑤ 6.5		⑤ 6.5	⑤ 6.5			
ソフトテニス		④ 9.0	① 12.0	⑦ 6.0	③ 10.0	⑨ 4.0	⑧ 5.0	⑥ 7.0	⑫ 1.0	⑩ 3.0	⑪ 2.0	② 11.0	⑤ 8.0
卓球		① 12.0	② 11.0	⑩ 3.0	④ 9.0	⑤ 8.0	③ 10.0	⑪ 2.0	⑦ 6.0	⑨ 4.0	⑫ 1.0	⑥ 7.0	⑧ 5.0
柔道		① 12.0	② 11.0	⑤ 6.5	③ 9.5	⑨ 3.5		⑤ 6.5	③ 9.5	⑤ 6.5	⑨ 3.5		⑤ 6.5
ソフトボール	男	① 12.0	② 11.0	⑨ 2.5	⑤ 6.5	⑨ 2.5	⑨ 2.5	③ 9.5	③ 9.5	⑤ 6.5	⑤ 6.5	⑨ 2.5	⑤ 6.5
	女	⑤ 6.5	⑨ 3.5	② 11.0	③ 9.5	① 12.0	⑤ 6.5	③ 9.5		⑨ 3.5	⑤ 6.5		⑤ 6.5
バドミントン		③ 9.5	⑤ 6.5		② 11.0	① 12.0			⑤ 6.5	③ 9.5	⑨ 4.0	⑤ 6.5	⑤ 6.5
弓道		⑧ 5.0	① 12.0	⑫ 1.0	④ 9.0	⑩ 3.0	⑥ 7.0	② 11.0	⑨ 4.0	⑦ 6.0	⑤ 8.0	⑪ 2.0	③ 10.0
剣道		① 12.0	② 11.0	③ 9.5	③ 9.5	⑤ 6.5	⑤ 6.5	⑨ 3.0	⑨ 3.0	⑤ 6.5	⑤ 6.5		⑨ 3.0
ラグビー		⑥ 7.0	⑤ 8.0	① 12.0	⑧ 5.0	② 11.0	④ 9.0	⑦ 6.0	③ 10.0				
空手道		⑤ 6.5	① 12.0		③ 9.5	③ 9.5		棄権	⑨ 4.0	⑤ 6.5	② 11.0	⑤ 6.5	
ボウリング		② 11.0	③ 10.0	④ 9.0	⑤ 8.0	① 12.0	⑨ 4.0		⑥ 7.0	⑦ 6.0	⑪ 2.0	⑧ 5.0	⑩ 3.0
アーチェリー		⑤ 8.0	① 12.0		⑥ 7.0	② 11.0	⑧ 5.0	⑦ 6.0	③ 10.0	⑨ 4.0		④ 9.0	
合計得点		192.5	201.0	121.5	166.5	167.5	92.5	91.5	129.0	104.5	78.5	82.0	71.5
総合順位		2	1	6	4	3	8	9	5	7	11	10	12

オープン競技

	順位	郡市	順位	郡市	順位	郡市	順位	郡市	順位	郡市	順位	郡市	順位	郡市	
レスリング	①	館林	②	太田	③	富岡	③	邑楽	⑤	前橋					
ハンドボール	男	①	富岡	②	甘楽	③	前橋	③	桐生	⑤	藤岡				
	女	①	甘楽	②	富岡	③	前橋								
相撲	①	前橋	②	桐生	③	太田	④	高崎							
フェンシング	①	太田	②	高崎	③	吾妻	④	利根	⑤	前橋	⑥	渋川	⑦	沼田	
銃剣道	①	北群馬	②	高崎	③	前橋	④	渋川							
空手道	女	①	高崎	②	伊勢崎	③	吾妻	③	富岡	⑤	館林	⑤	太田	⑤	前橋

第61回群馬県民スポーツ大会秋季大会 成績一覧表

得点競技

郡の部		1		2		3		4		5		6		7	
		北群馬		多野		甘楽		吾妻		利根		佐波		邑楽	
		順位	得点	順位	得点	順位	得点	順位	得点	順位	得点	順位	得点	順位	得点
陸上競技	男					⑤	3.0	①	7.0	③	5.0	②	6.0	④	4.0
	女					⑤	3.0	①	7.0	②	6.0	④	4.0	③	5.0
サッカー						③	4.5	②	6.0	⑤	3.0	③	4.5	①	7.0
テニス		②	6.0			③	4.5	⑤	2.5	③	4.5	⑤	2.5	①	7.0
バレーボール	男	②	6.0			⑤	2.5	③	4.5	⑤	2.5	③	4.5	①	7.0
	女					③	4.5	②	6.0	③	4.5			①	7.0
バスケットボール	男	③	4.5			②	6.0	①	7.0	⑤	3.0	③	4.5		
	女														
ソフトテニス		⑥	2.0			④	4.0	①	7.0	⑤	3.0	②	6.0	③	5.0
卓球		③	5.0					①	7.0	②	6.0	④	4.0		
柔道		①	7.0					②	6.0	③	5.0				
ソフトボール	男	③	4.5			③	4.5	②	6.0	⑤	2.5	⑤	2.5	①	7.0
	女							②	6.0	①	7.0			③	5.0
バドミントン		③	4.5			⑤	2.5	③	4.5	⑤	2.5	②	6.0	①	7.0
弓道		⑥	2.0			②	6.0	⑤	3.0	④	4.0	③	5.0	①	7.0
剣道		①	7.0					③	4.5	②	6.0	③	4.5	⑤	3.0
空手道						①	7.0	③	4.5			②	6.0	③	4.5
ボウリング		⑥	2.0			④	4.0	③	5.0	⑤	3.0	②	6.0	①	7.0
合計得点		50.5				56.0		93.5		67.5		66.0		82.5	
総合順位		6				5		1		3		4		2	

オープン競技

	順位	郡市	順位	郡市	順位	郡市	順位	郡市	順位	郡市	順位	郡市	順位	郡市	順位	郡市
アーチェリー	①	利根	②	邑楽												
レスリング	①	館林	②	太田	③	富岡	③	邑楽	⑤	前橋						
ハンドボール	男	①	富岡	②	甘楽	③	前橋	③	桐生	⑤	藤岡					
	女	①	甘楽	②	富岡	③	前橋									
相撲	①	前橋	②	桐生	③	太田	④	高崎								
フェンシング	①	太田	②	高崎	③	吾妻	④	利根	⑤	前橋	⑥	渋川	⑦	沼田		
銃剣道	①	北群馬	②	高崎	③	前橋	④	渋川								
空手道	女	①	高崎	②	伊勢崎	③	吾妻	③	富岡	⑤	館林	⑤	太田	⑤	前橋	

第61回群馬県民スポーツ大会秋季大会

役員・参加選手数

	競技名	役員数	補助員・審判員	男女	市の部	選手監督等	郡の部	選手監督等	男女別計	選手監督等計	競技別計
				男	女	男	女	男	女	男	女
1	陸上競技	170		男	272	471	98	166	370	637	807
			女	199	68		267				
2	サッカー	106		男	200	200	99	99	299	299	405
3	テニス	26		男	99	168	52	87	151	255	281
			女	69	35		104				
4	バレーボール	106		男	179	349	89	148	268	497	603
			女	170	59		229				
5	バスケットボール	80		男	143	266	75	75	218	341	421
			女	123	0		123				
6	ソフトテニス	44		男	120	144	59	71	179	215	259
			女	24	12		36				
7	卓球	53		男	101	155	30	48	131	203	256
			女	54	18		72				
8	柔道	142		男	59	59	18	18	77	77	219
9	ソフトボール	107	県協会審判員 前橋市協会役員 所属チーム員	男	213	419	129	193	342	612	719
			女	206	64		270				
10	バドミントン	28	伊勢崎市内学生	男	61	115	42	78	103	193	221
			女	54	36		90				
11	弓道	30		男	54	72	26	36	80	108	138
			女	18	10		28				
12	剣道	28	県連盟指名審判員	男	63	65	30	30	93	95	123
			女	2	0		2				
13	ラグビーフットボール	42		男	125	125	—	—	125	125	167
14	空手道	30	県連公認審判員 郡市連盟補助員	男	63	95	32	37	95	132	162
			女	32	5		37				
15	ボウリング	33		男	47	80	25	43	72	123	156
			女	33	18		51				
16	アーチェリー	24		男	28	42	6	10	34	52	76
			女	14	4		18				
17	レスリング	78		男	54	54	14	14	68	68	146
18	ハンドボール	31	帯同審判員 富岡高校部員	男	66	100	17	34	83	134	165
			女	34	17		51				
19	相撲	41		男	17	17	0	0	17	17	58
20	フェンシング	30	高崎商大附高、 沼田高、 沼田女子高部員	男	47	67	6	8	53	75	105
			女	20	2		22				
21	銃剣道	39		男	10	10	4	4	14	14	53
合計				男	2,021	3,073	851	1,199	2,872	4,272	5,540
				女	1,052		348		1,400		

大会役員数

341名

21競技役員選手数（補助員・一部審判員を除く、役員・選手等）

5,540名

合計

5,881名

第61回県民スポーツ大会秋季大会 陸上競技の部 総合得点

市	男小学生男子4R	男中学生男子1000m	男中学生男子1500m	男中学生男子走幅跳	男29歳以下男子200m	男29歳以下男子1500m	男29歳以下男子走高跳	男29歳以下男子砲丸投	男30歳代男子1000m	男30歳代男子1500m	男30歳代男子走幅跳	男40歳代男子1000m	男40歳代男子1500m	男50歳以上男子1500m	男50歳以上男子砲丸投	男30・40歳代男子砲丸投	男男子4R	男男子総合得点	男子総合順位	女小学生4R	女中学生女子1000m	女中学生女子800m	女中学生女子走幅跳	女29歳以下女子200m	女29歳以下女子走高跳	女29歳以下女子砲丸投	女30歳以上女子1000m	女30歳以上女子砲丸投	女高校生以上女子1500m	女女子4R	女子総合得点	女子総合順位
	高崎市	9	6	9	2	10	9	9	6	5	7	9	7	10	2	10	7	9	126	2位	2	9	5	10	10	10	10	9	6	10	10	91
太田市	8	10	2	9	7	2	2	8	8	9	10	8	7	9	9	10	8	126	1位	8	6	10	9	9	8	5	6	10	6	8	85	2位
前橋市	7	7	7	6	9	2	8	9	9	10	6	2	9	8	2		10	111	3位	9	2	8	2	6	7	9	10	2	8	9	72	3位
伊勢崎市	6	9	2	5	5	2		7	6			10	6			8	7	73	5位	10	8	9	7	2	9	8	5	2	5	7	72	4位
桐生市	2	8	8	10	6	5	10	2	7		7	2	2	6			2	77	4位	7		6	6	5	2	6	7	7	7	5	58	5位
藤岡市	2	5		2	2	2	7			8		5	2	10	6	9	6	66	6位	6	2	2	2	2	2	7	8		6		37	6位
渋川市	2	2	5	2	2	10		2	10	5				7	5		5	57	7位	2	10	2	8	7			2	2			33	7位
安中市	10	2	6		2	6	6	5					2					39	10位	5	7		2	8	6		5				33	8位
みどり市		2	10	7		2	2			6					7			36	12位		5	7	2	2				9			25	9位
富岡市	2	2		2	2	7				2	8	6	2	2	8	6		49	8位	2		2	5				9				18	10位
沼田市	5		2	8	2	2			2	2		9	8	5	2			47	9位	2		2				2	8				14	11位
館林市		2	2	2	8	8		10					5					37	11位		2	2	2	5							11	12位
合計	53	55	53	55	55	57	44	49	47	49	40	49	53	49	49	40	47				51	55	55	51	49	45	47	51	45	47		

郡	男小学生男子4R	男中学生男子1000m	男中学生男子1500m	男中学生男子走幅跳	男29歳以下男子200m	男29歳以下男子1500m	男29歳以下男子走高跳	男29歳以下男子砲丸投	男30歳代男子1000m	男30歳代男子1500m	男30歳代男子走幅跳	男40歳代男子1000m	男40歳代男子1500m	男50歳以上男子1500m	男50歳以上男子砲丸投	男30・40歳代男子砲丸投	男男子4R	男男子総合得点	男子総合順位	女小学生4R	女中学生女子1000m	女中学生女子800m	女中学生女子走幅跳	女29歳以下女子200m	女29歳以下女子走高跳	女29歳以下女子砲丸投	女30歳以上女子1000m	女30歳以上女子砲丸投	女高校生以上女子1500m	女女子4R	女子総合得点	女子総合順位
	吾妻郡	10	9	10	7	10	8	9	10	8	9	9	9	10	8	10	10	8	154	1位	9	8	9	10	8	10	10	10	10	9	10	103
利根郡	9	8	7	9	9	6			9		10			9	7	9	9	101	3位	10	10	8	8	10		9	8	9	10	9	91	2位
佐波郡	8	7	9	8		10	10		10	10		10	9	10	9		10	120	2位	8		7				9		8	8	40	4位	
邑楽郡		10	6	10		9	8	9							8			60	4位		9	10	7	9							35	3位
甘楽郡	7		8			7												22	5位			6	9								15	5位
北群馬(欠場)																																
多野郡(欠場)																																
合計	34	34	40	34	19	40	27	19	27	19	19	19	19	27	34	19	27				27	40	34	27	10	19	27	19	27	27		

太田 (男子) は3年連続21回目の優勝
 高崎 (女子) は4年ぶり20回目の優勝
 吾妻 (男子) は2年連続32回目の優勝
 吾妻 (女子) は2年連続28回目の優勝

サッカー競技

令和5年11月5日・12日

(5日) B 関南サッカーパーク
A 伊勢崎市あずまサッカースタジアム
(12日) A 伊勢崎市あずまサッカースタジアム

【市の部】

前橋 3年連続35回目

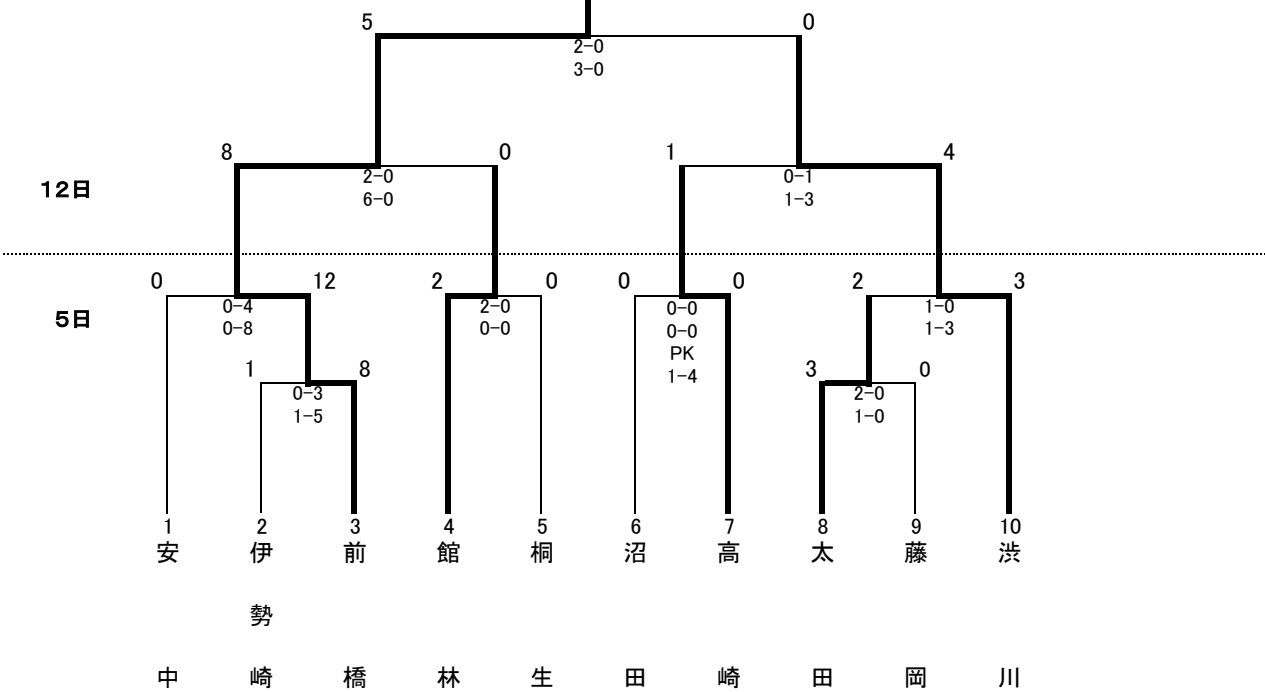

【郡の部】

(5日) C 大野工業大胡総合運動公園サッカー場
(12日) C 関南グラウンド(野中人工芝)

邑楽 2年連続10回目

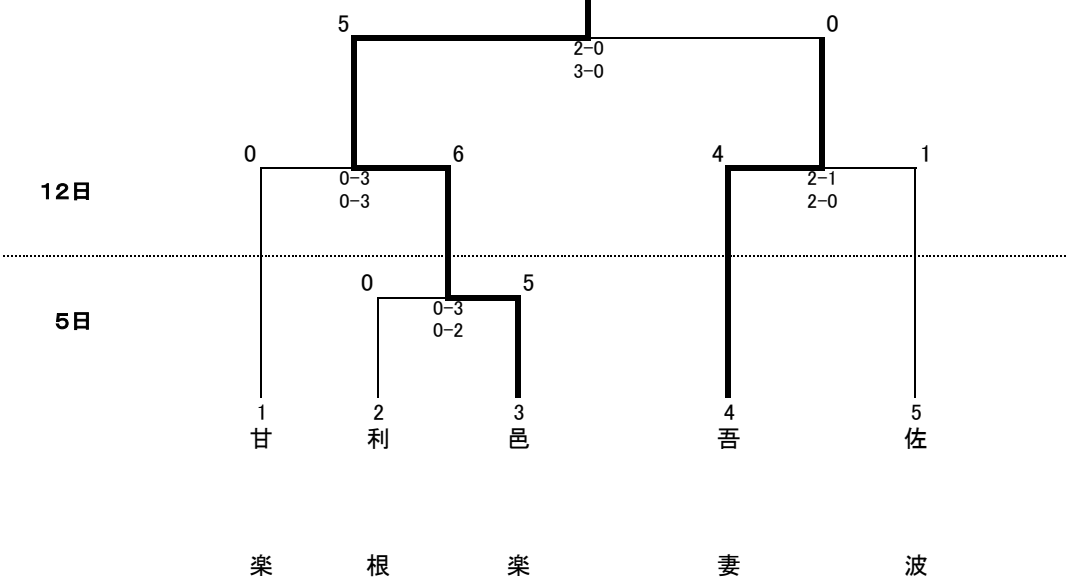

テニス競技

令和5年11月5日
ALSOKぐんま総合スポーツセンター
テニスコート
競 技 9:00

【市の部】

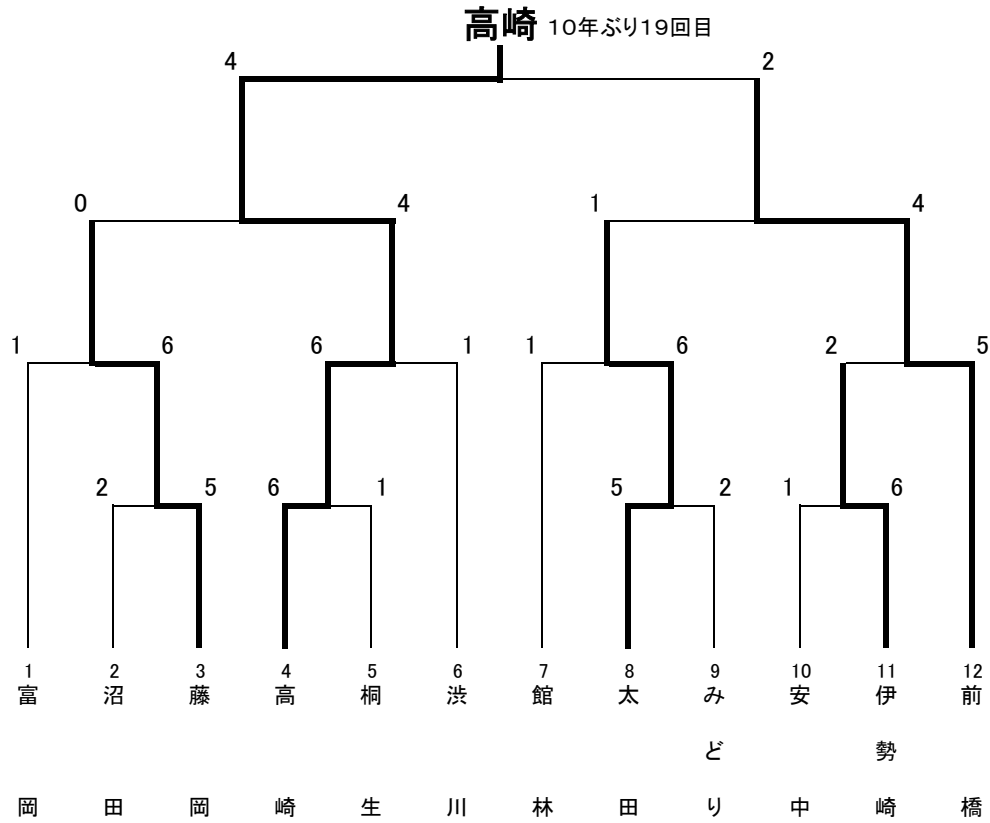

- 1位 高崎
- 2位 前橋
- 3位 藤岡
- 3位 太田
- 5位 富岡
- 5位 渋川
- 5位 館林
- 5位 伊勢崎
- 9位 沼田
- 9位 桐生
- 9位 みどり
- 9位 安中

【郡の部】

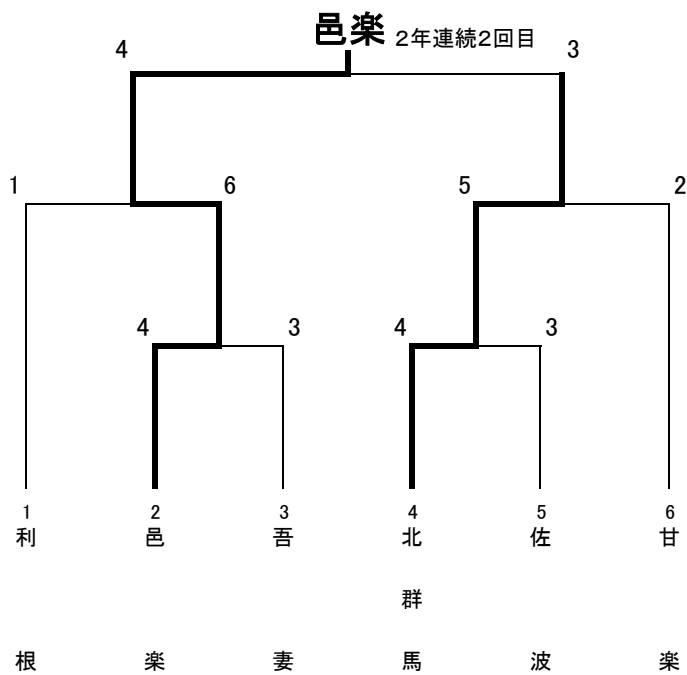

- 1位 邑楽
- 2位 北群馬
- 3位 利根
- 3位 甘楽
- 5位 吾妻
- 5位 佐波

バレーボール競技

令和5年11月12日
ALSOKぐんま総合スポーツセンター

【市の部】男子

ALSOKサブアリーナ E・F

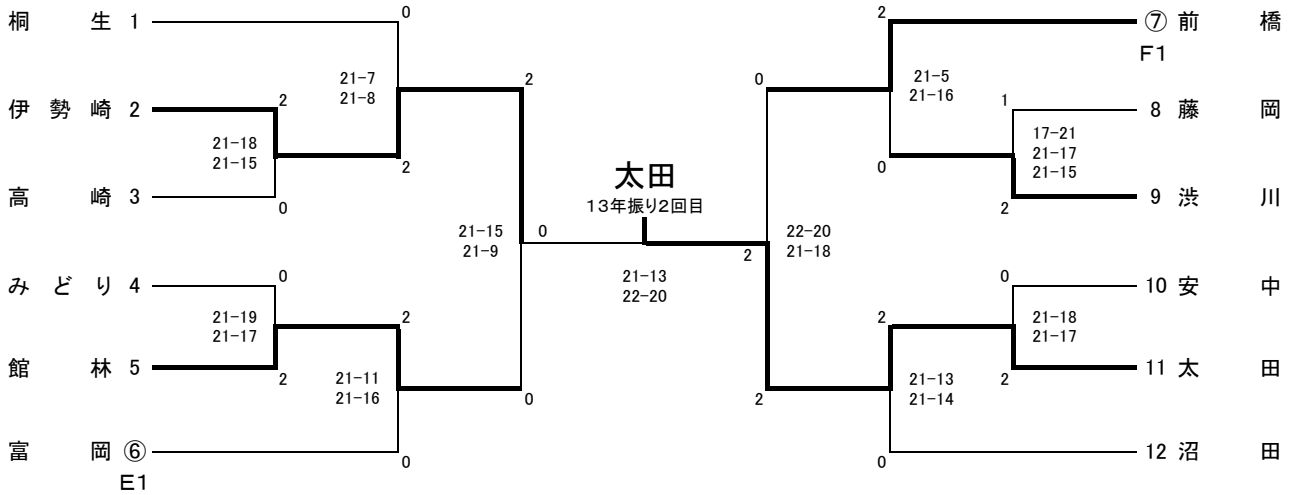

【市の部】女子

ALSOKぐんまアリーナ C・D

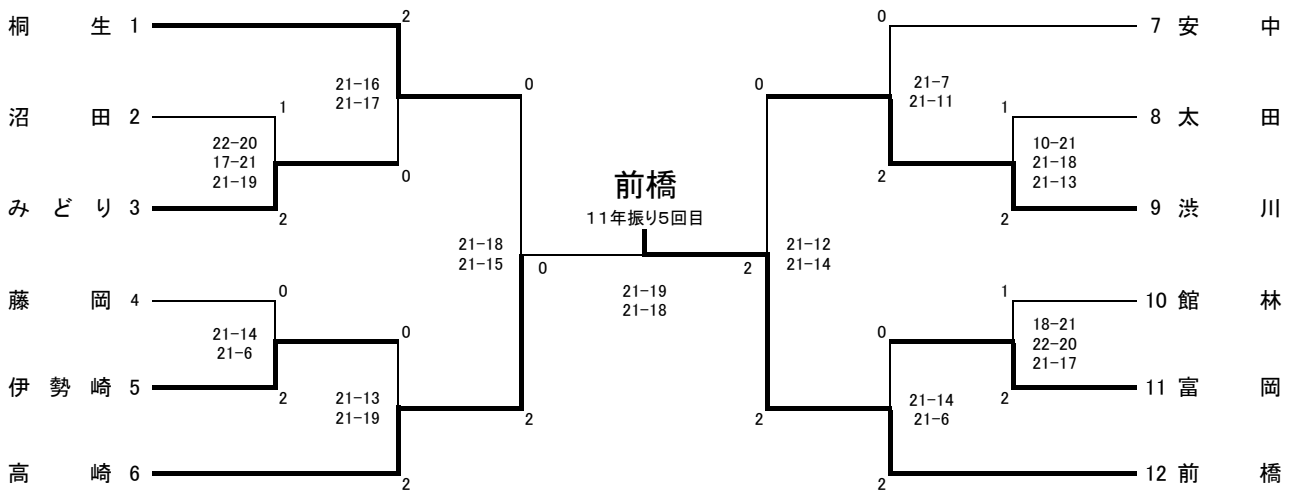

【郡の部】男子

ALSOKぐんまアリーナ A・B

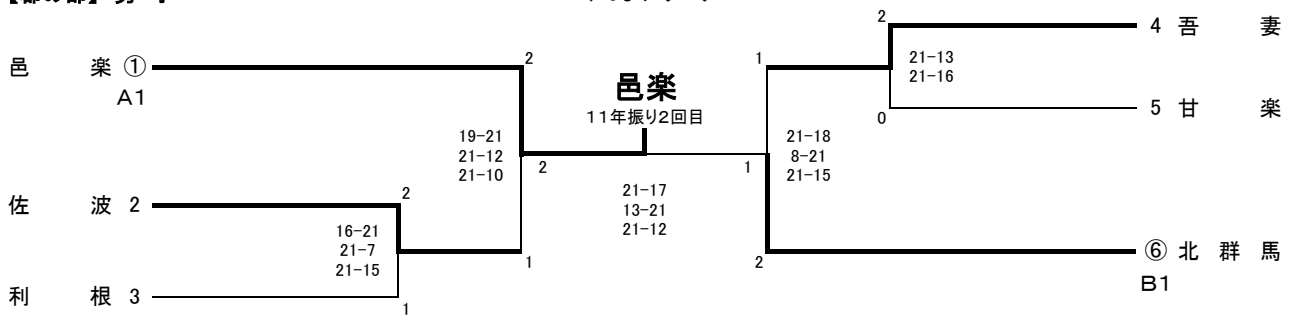

【郡の部】女子

ALSOKぐんま武道館大道場 G・H

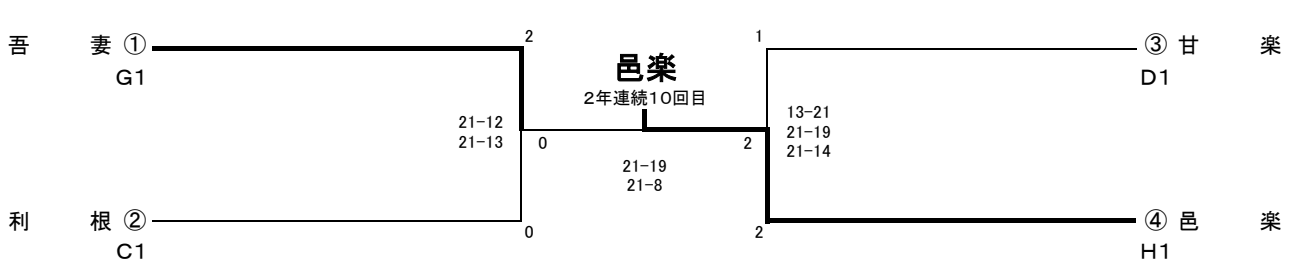

○数字は、ラインズマン

バスケットボール競技

令和5年11月 5日： A B C D ALSOK ぐんまアリーナ
12日： E F 高崎市群馬体育館

【市の部】

男子

伊勢崎 2年連続5回目

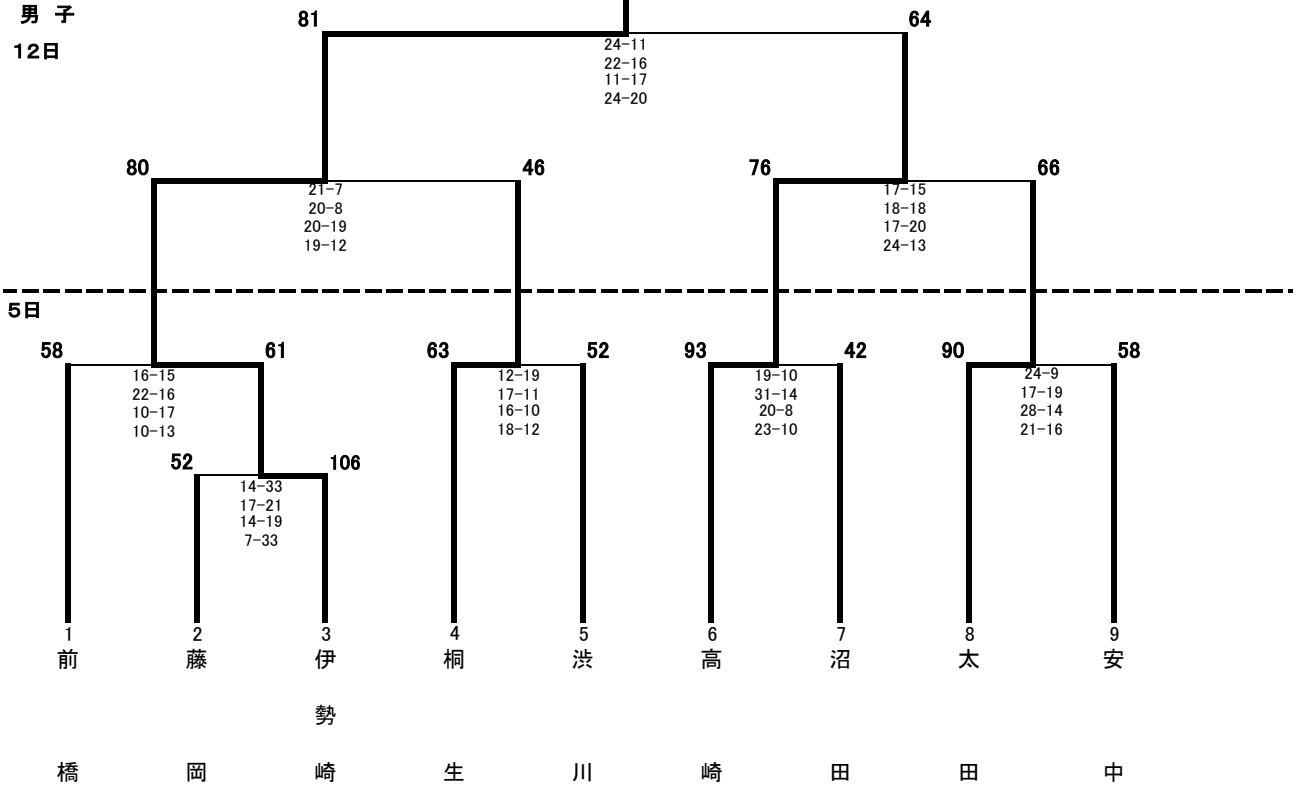

【市の部】

女子

高崎 2年振り13回目

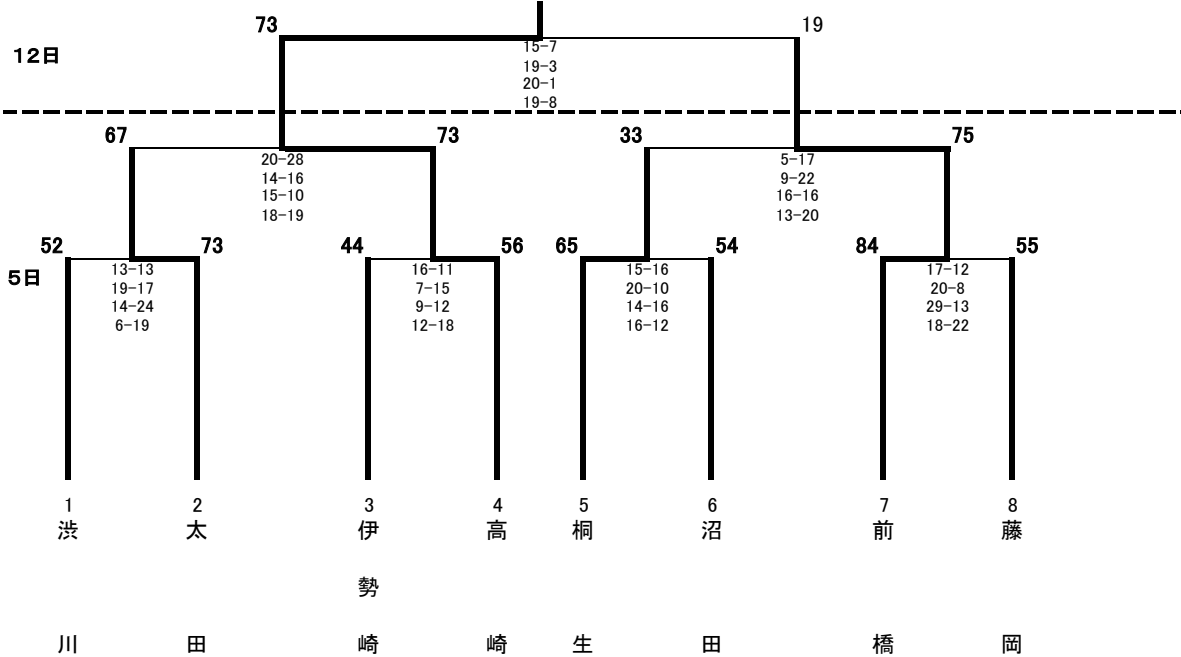

バスケットボール競技

令和5年11月 5日： A B C D ALSOK ぐんまアリーナ
12日： E F 高崎市群馬体育館

【郡の部】

男子

吾妻

8年振り20回目

12日

5日

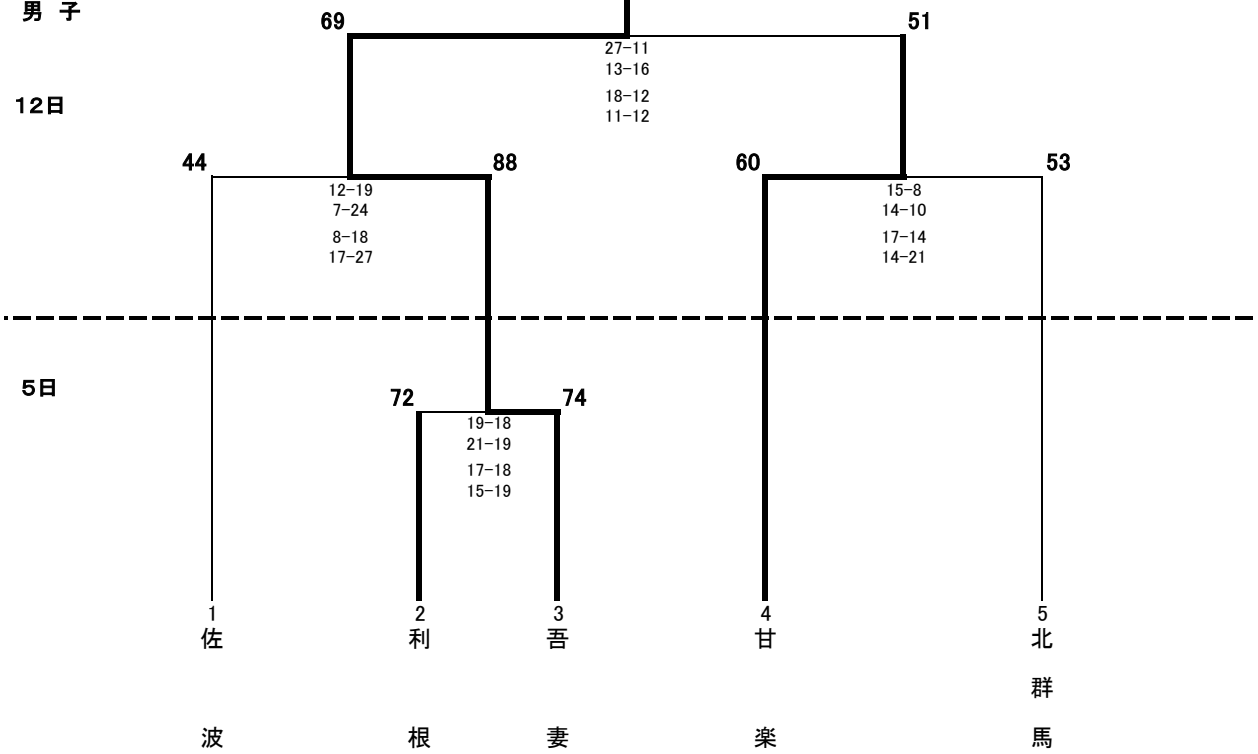

【郡の部】

女子

郡の女子は、出場チーム無し

【市の部】

高崎 3年連続23回目

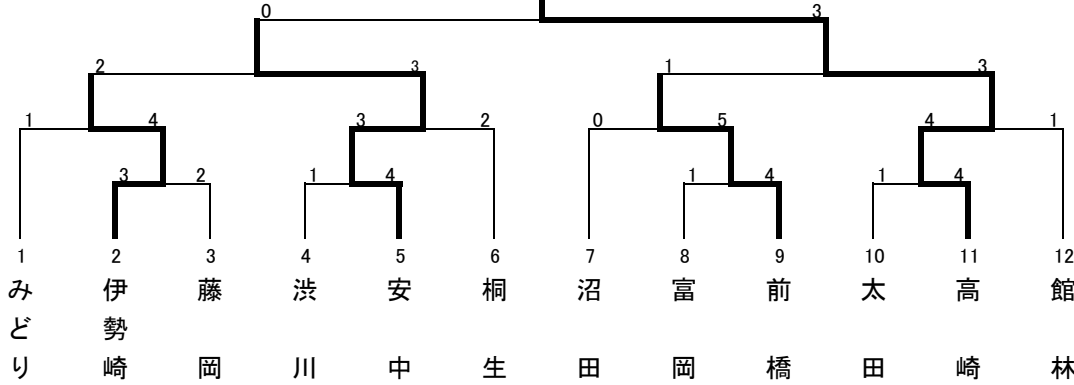

1位	高	崎
2位	安	中
3位	伊	勢
4位	前	橋
5位	み	ど
6位	館	林
7位	桐	生
8位	沼	田
9位	太	田
10位	藤	岡
11位	富	岡
12位	渋	川

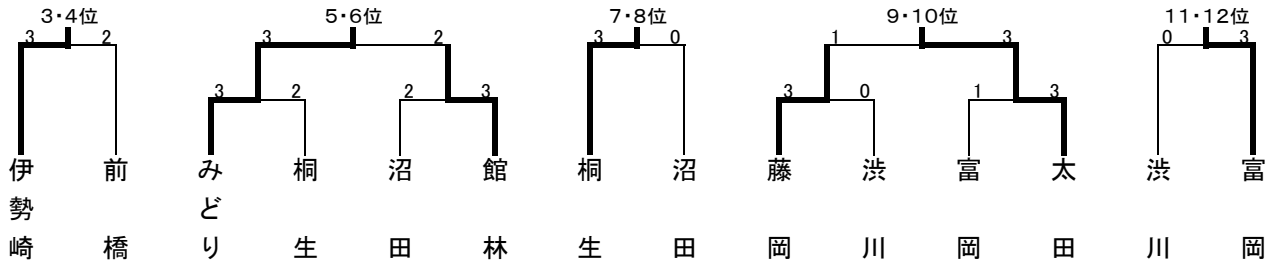

【郡の部】

Aブロック			1 吾 妻	2 北群馬	3 甘 楽	勝率	順位
1	吾	妻		3-2	4-1	2/2	1
2	北	群 馬	2-3		2-3	0/2	3
3	甘	楽	1-4	3-2		1/2	2

Bブロック			4 邑 楽	5 利 根	6 佐 波	勝率	順位
4	邑	楽		4-1	2-3	1/2	2
5	利	根	1-4		1-4	0/2	3
6	佐	波	3-2	4-1		2/2	1

1位	吾	妻
2位	佐	波
3位	邑	楽
4位	甘	楽
5位	利	根
6位	北	群 馬

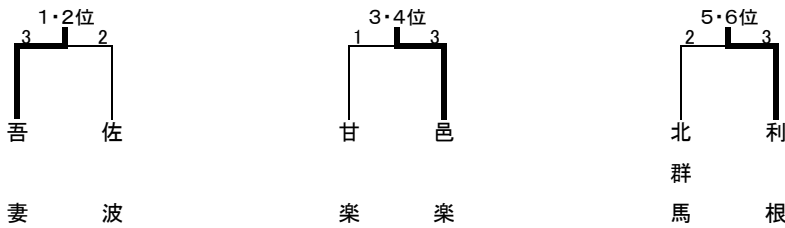

吾妻は3年連続14回目

卓球競技

令和5年11月5日
高崎市浜川体育館

【市の部】

前橋 3年連続22回目

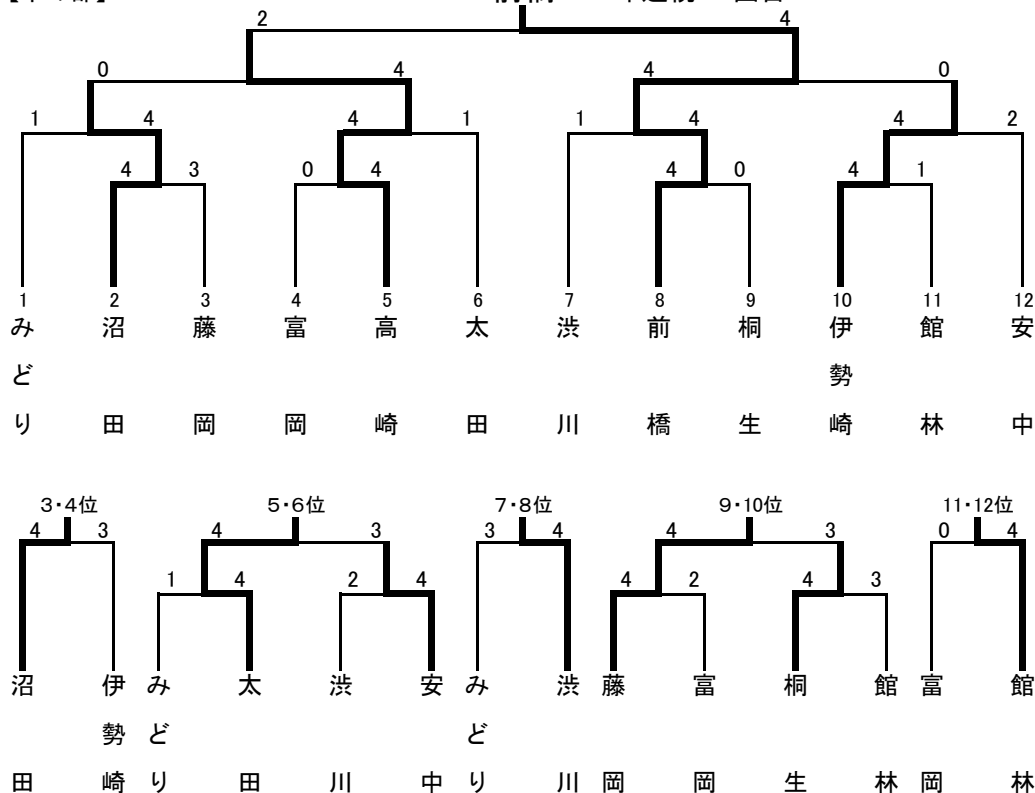

- 1位 前橋
- 2位 高崎
- 3位 沼田
- 4位 伊勢崎
- 5位 太田
- 6位 安中
- 7位 渋川
- 8位 みどり
- 9位 藤岡
- 10位 桐生
- 11位 館林
- 12位 富岡

【郡の部】

		吾妻	利根	佐波	北群馬	試合得点	順位
1	吾妻		4-2	4-0	4-1	6	1
2	利根	2-4		4-1	4-2	5	2
3	佐波	0-4	1-4		2-4	3	4
4	北群馬	1-4	2-4	4-2		4	3

- 1位 吾妻
- 2位 利根
- 3位 北群馬
- 4位 佐波

吾妻は2年ぶり9回目

柔道競技

令和5年11月5日
ALSOKぐんま総合スポーツセンター
ぐんま武道館 第一道場

【市の部】

前橋 2年連続44回目

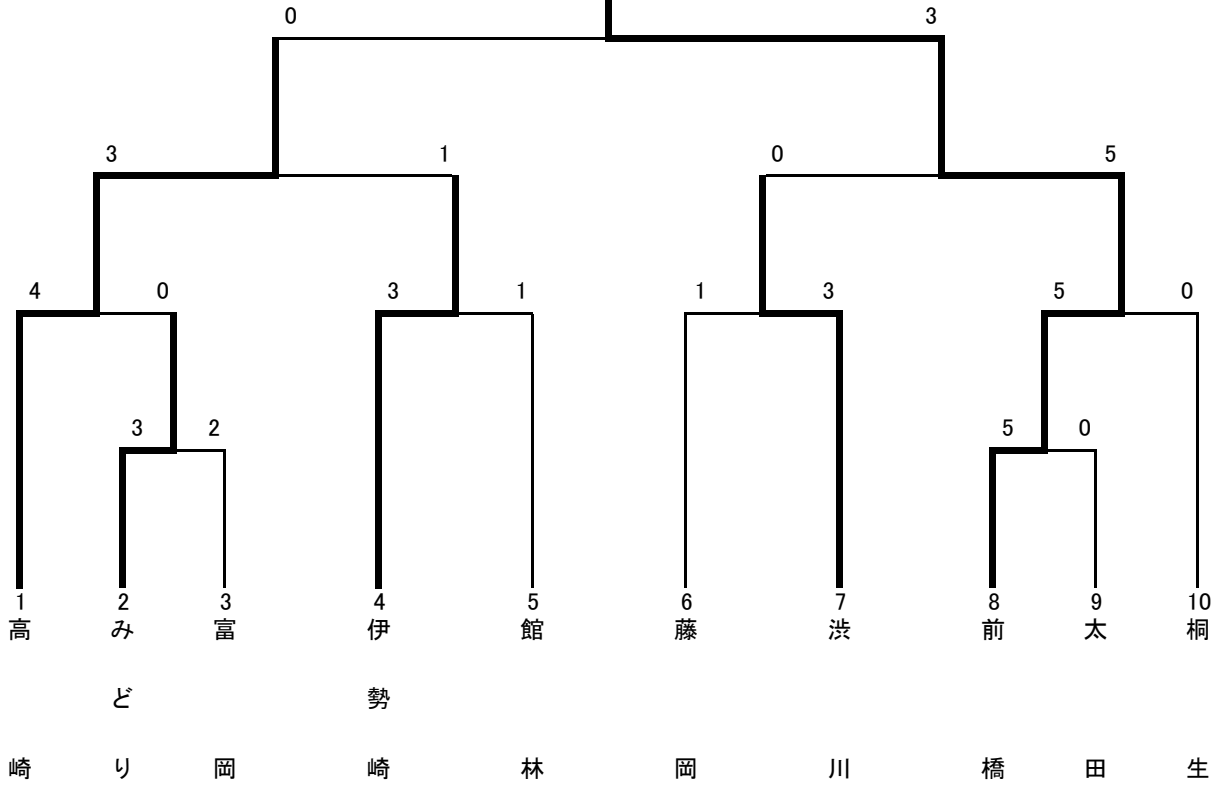

【郡の部】

北群馬 2年連続8回目

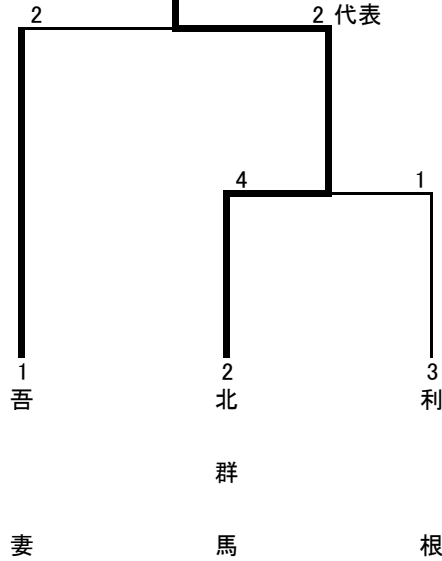

第61回 群馬県民スポーツ大会 ソフトボール競技

令和5年11月5日・12日

桃の木川グラウンド

A B

【市の部】
男子

前橋

2年連続12回目

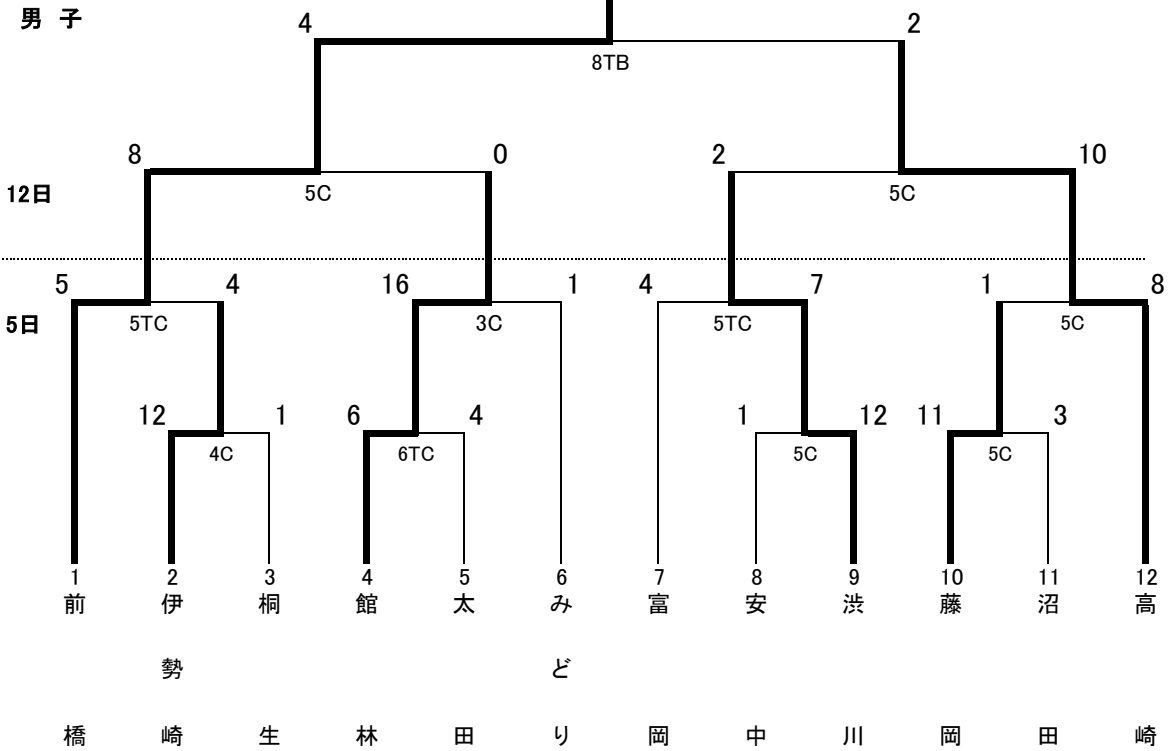

令和5年11月5日・12日

桃の木川グラウンド

C D

【市の部】
女子

太田

2年連続14回目

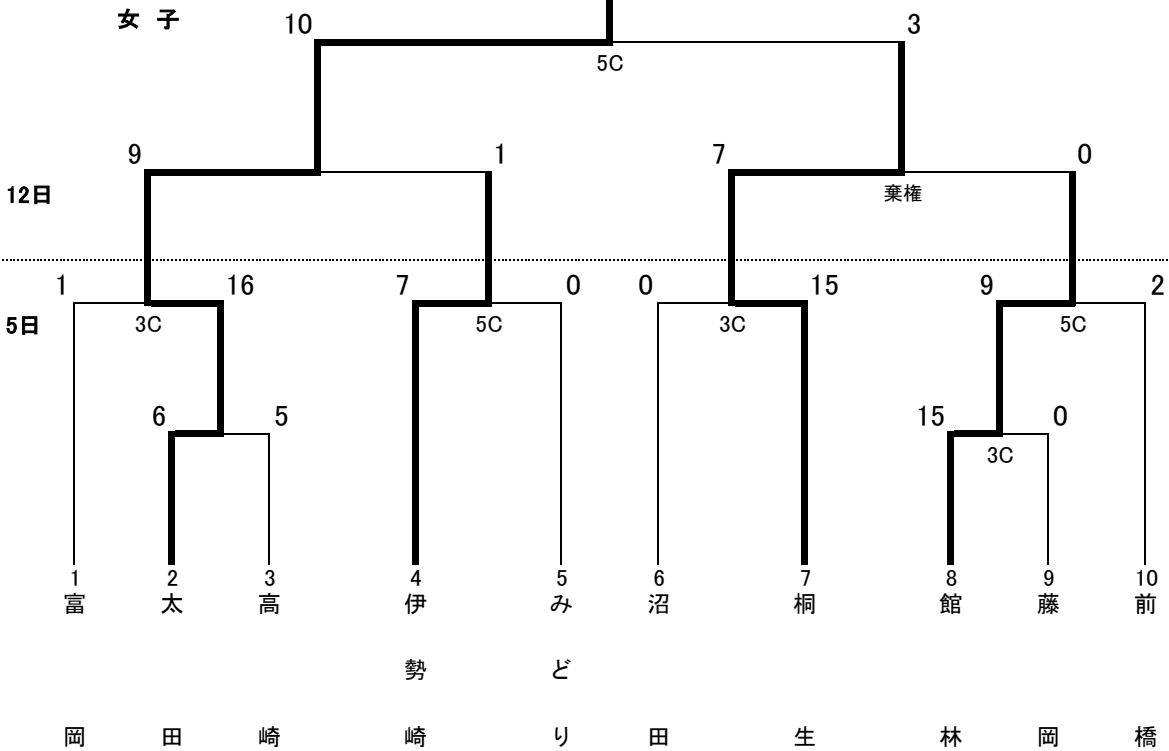

【郡の部】
 男子

邑楽 2年ぶり8回目

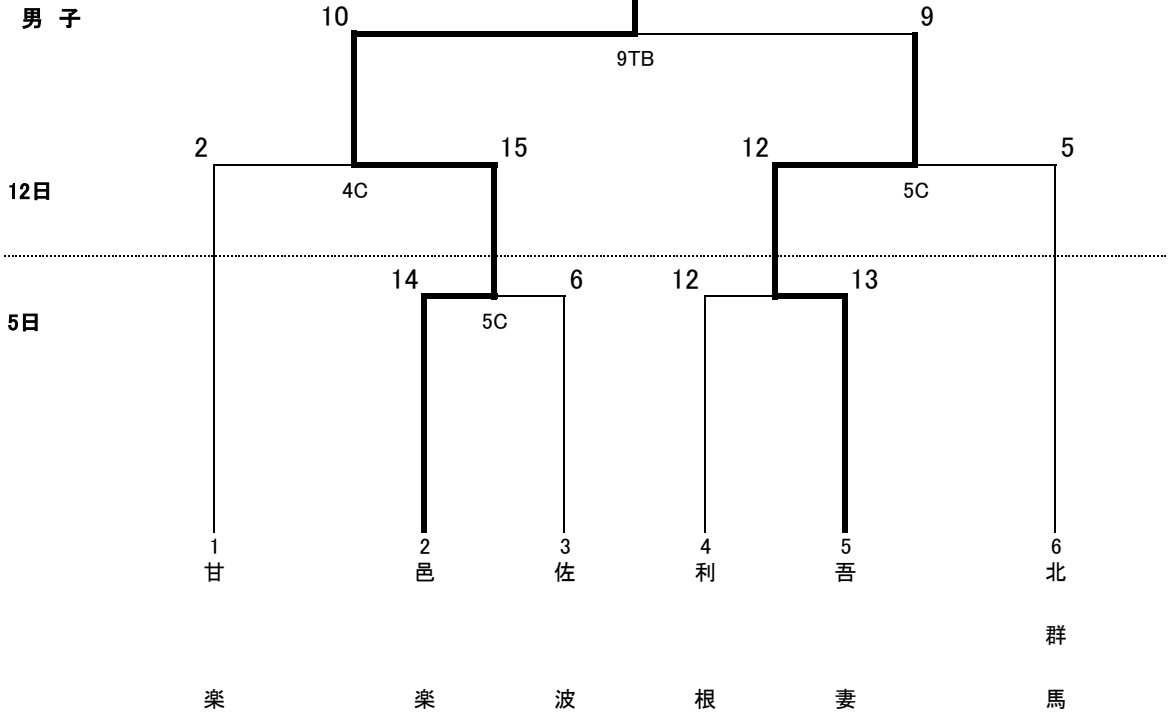

桃の木川グランド

D

【郡の部】
 女子
 12日

No.	郡名	吾妻	利根	邑楽	勝	負	分	順位
1	吾妻	●	1 - 2	10 - 3	1	1	0	2
2	利根	○	2 - 1	11 - 2	2	0	0	1
3	邑楽	●	2 - 11	●	0	2	0	3

利根は3年連続15回目

バドミントン競技

令和5年11月12日

アイオーしんきん伊勢崎アリーナ

【市の部】

太田 2年連続8回目

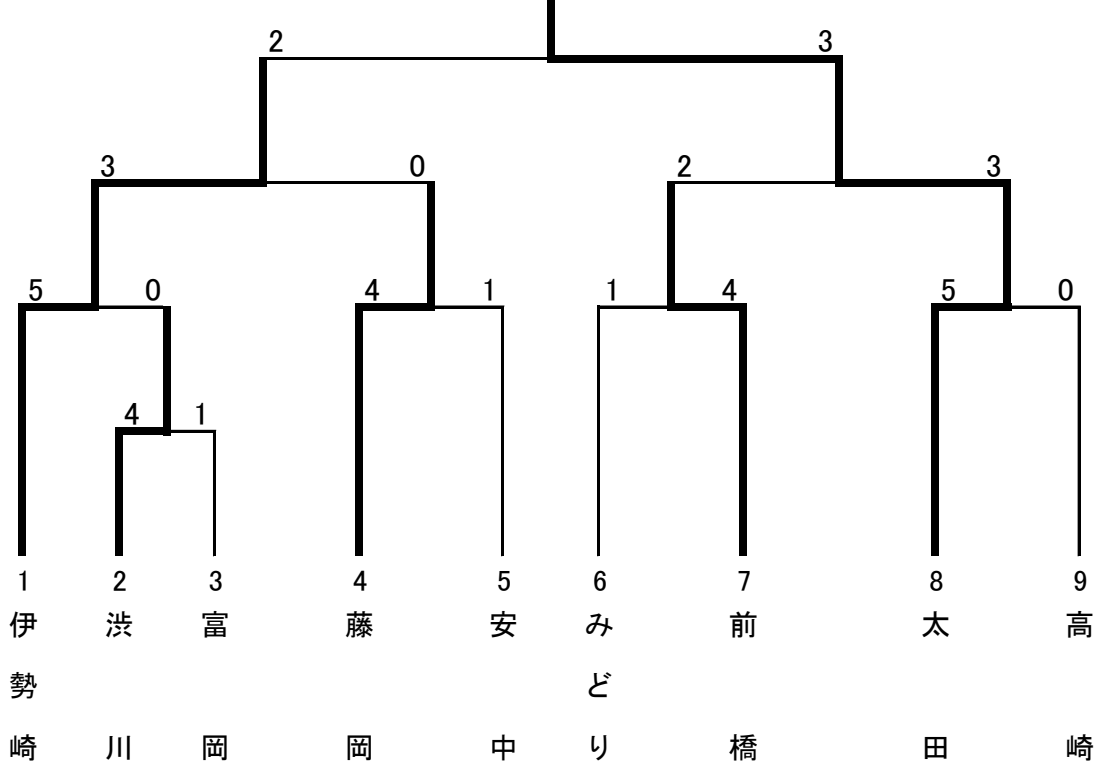

【郡の部】

邑楽 2年連続19回目

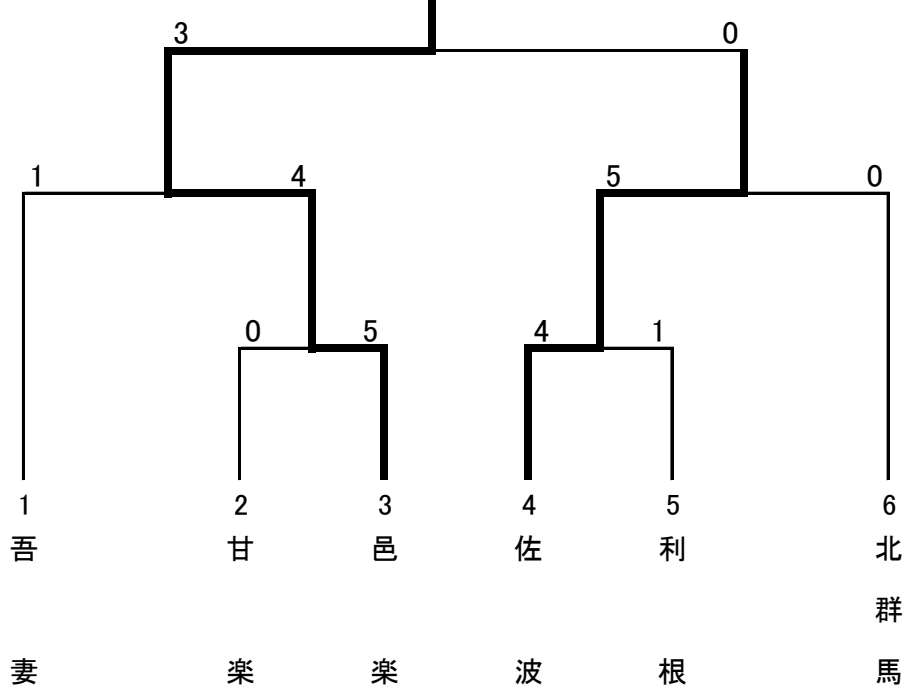

弓道競技

令和5年11月5日
ALSOKぐんま総合スポーツセンター
ぐんま武道館 弓道場

市の部

- 1位 高崎
- 2位 館林
- 3位 みどり
- 4位 伊勢崎
- 5位 富岡
- 6位 沼田
- 7位 藤岡
- 8位 前橋
- 9位 渋川
- 10位 太田
- 11位 安中
- 12位 桐生

郡の部

- 1位 邑楽
- 2位 甘楽
- 3位 佐波
- 4位 利根
- 5位 吾妻
- 6位 北群馬

邑楽は3年連続11回目の優勝

高崎は12年振り4回目の優勝

剣道競技

令和5年11月5日
ALSOKぐんま総合スポーツセンター
ぐんま武道館 大道場

【市の部】

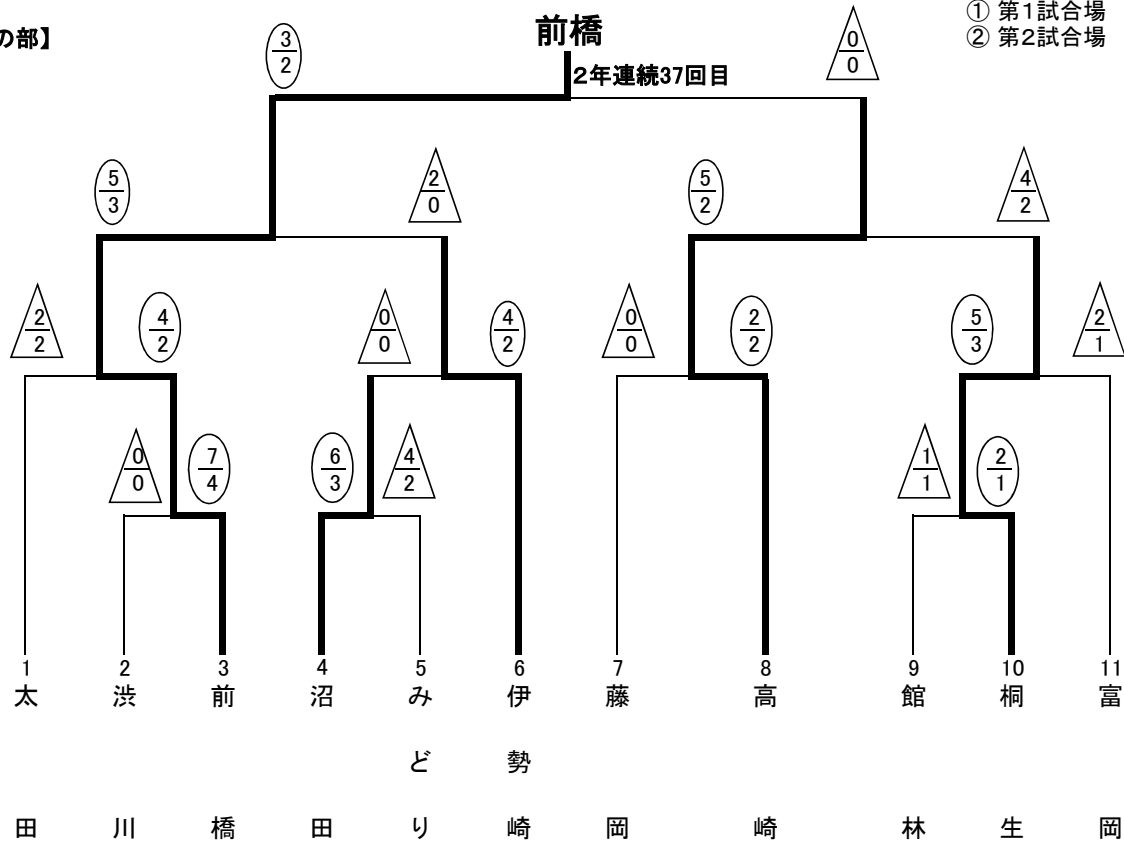

【郡の部】

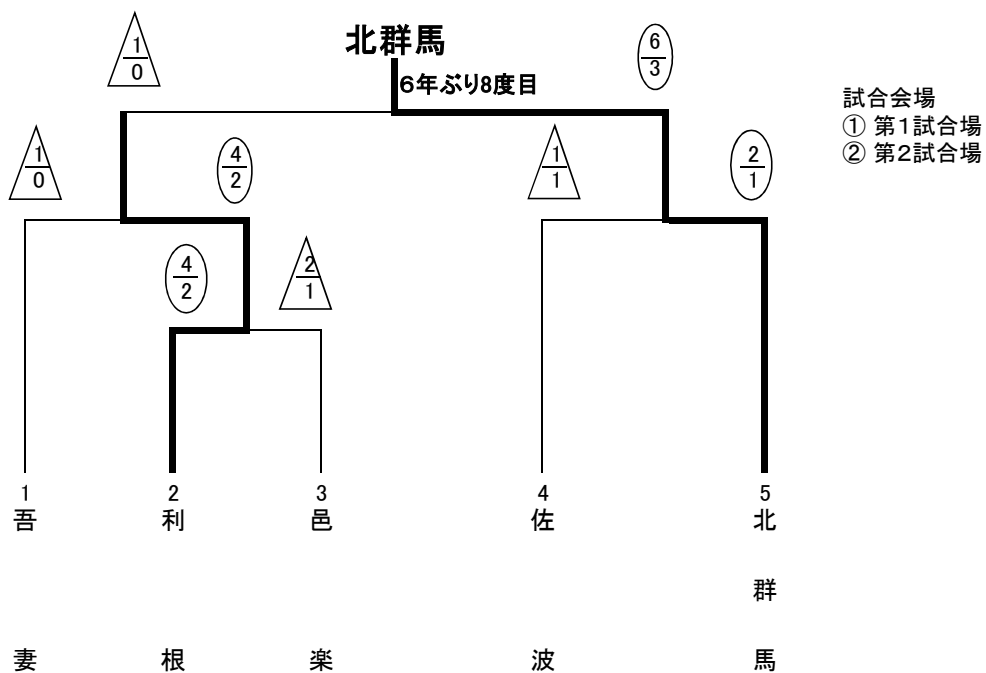

【市の部】

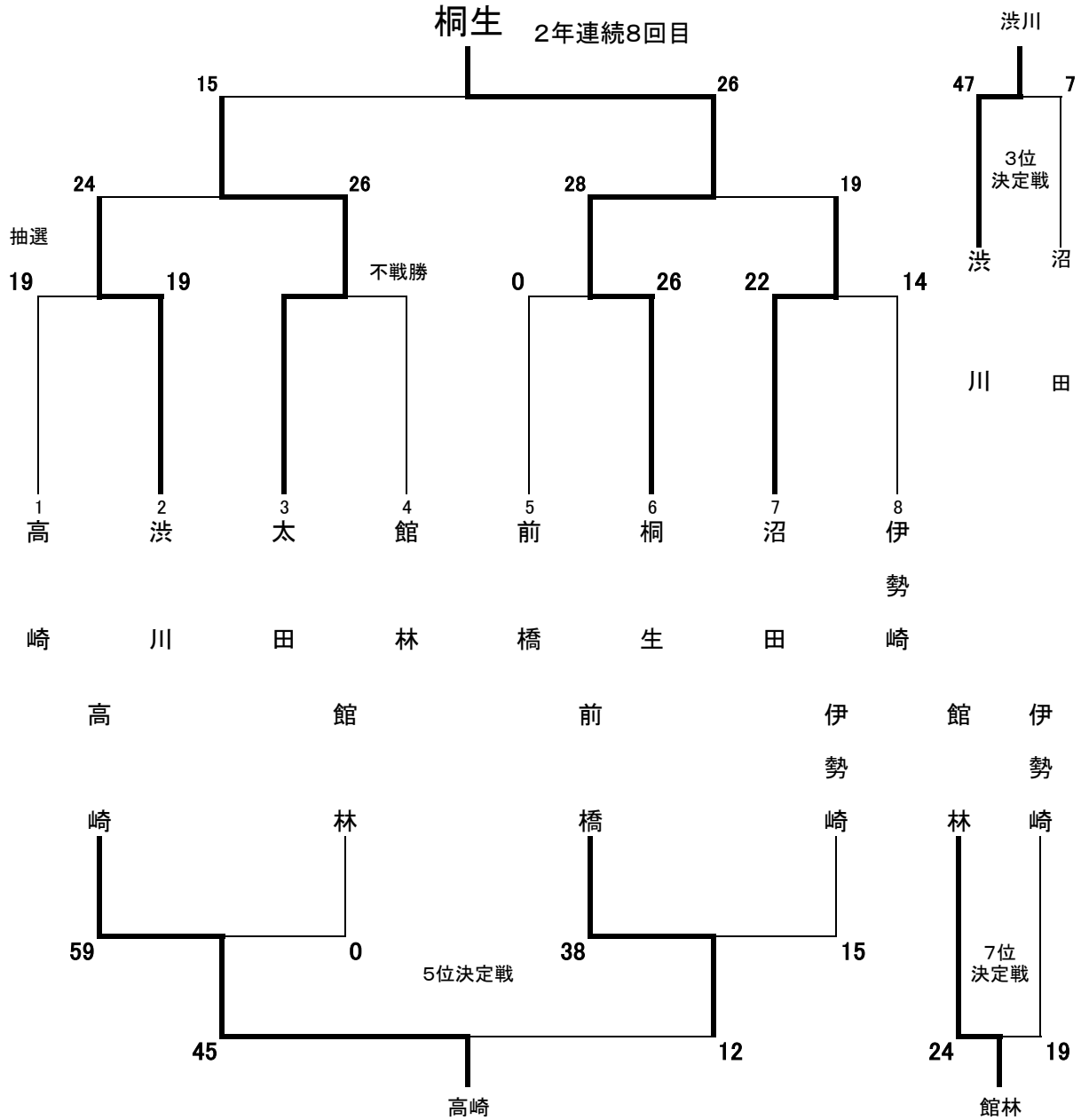

1位	桐生
2位	太田
3位	渋川

4位	沼田
5位	高崎
6位	前橋

7位	館林
8位	伊勢崎

男子

【市の部】

高崎 5年ぶり26回目

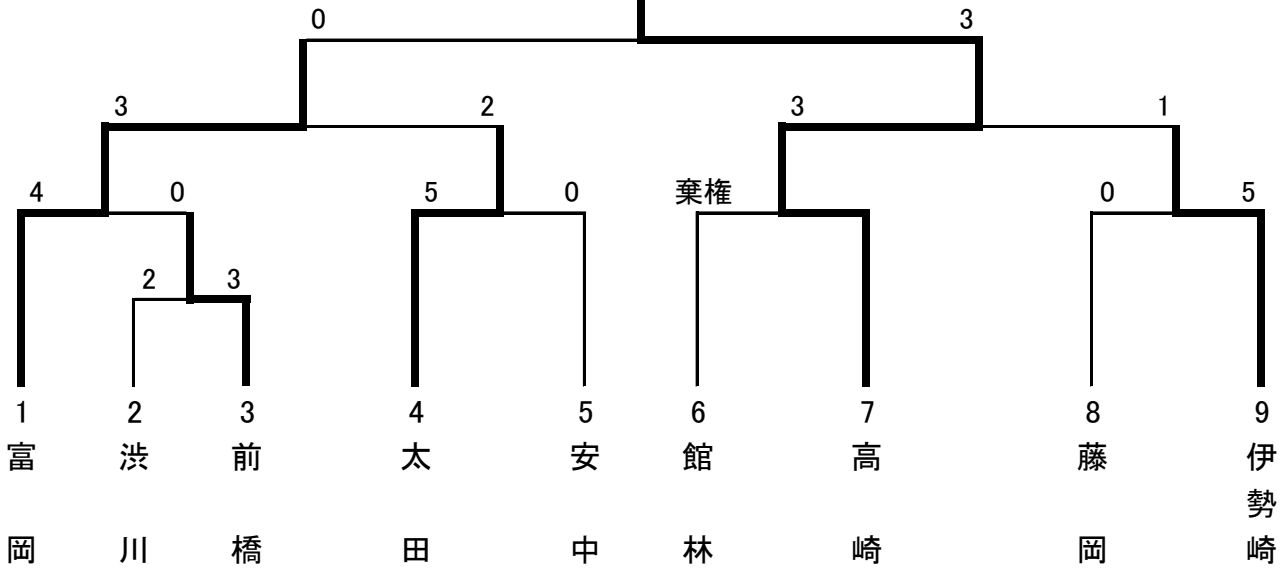

【郡の部】

甘楽 2年連続5回目

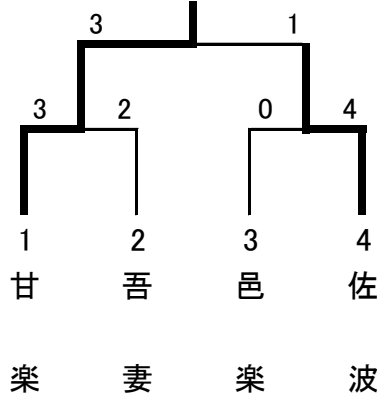

【女子オープン】

高崎 2年ぶり4回目

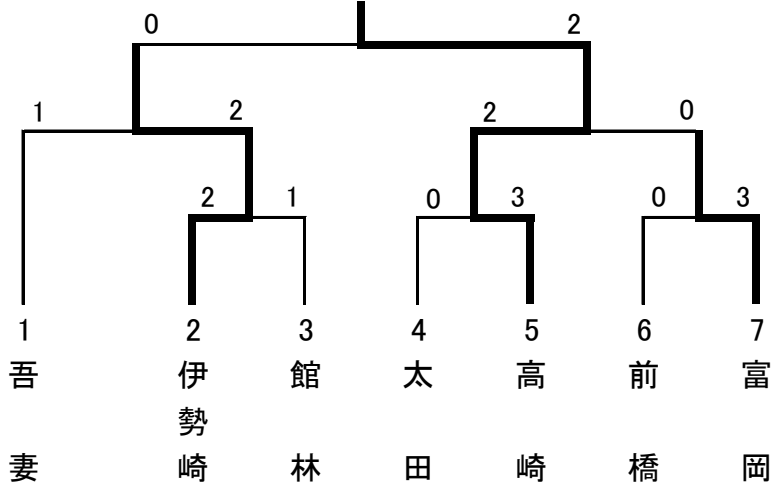

ボウリング競技

期日：令和5年11月12日

会場：エメラルドボウル

区分	順位	郡市名	ポイント			男女
			女子	男子	合計	合計得点
市の部	第1位	太田	8	12	20	5,920
	第2位	前橋	12	8	20	5,920
	第3位	高崎	10	10	20	5,875
	第4位	桐生	9	11	20	5,812
	第5位	伊勢崎	11	7	18	5,815
	第6位	渋川	6	6	12	5,311
	第7位	藤岡	2	9	11	5,367
	第8位	安中	7	3	10	5,227
	第9位	沼田	4	5	9	5,032
	第10位	みどり	3	4	7	4,976
	第11位	富岡	5	2	7	4,936
郡の部	第1位	邑楽	7	6	13	5,622
	第2位	佐波	4	7	11	5,164
	第3位	吾妻	6	3	9	5,015
	第4位	甘楽	2	5	7	4,886
	第5位	利根	3	4	7	4,864
	第6位	北群馬	5	2	7	4,844

太田は17年ぶり2回目

邑楽は2年ぶり13回目

アーチェリー競技

令和5年11月5日
ALSOKぐんま総合スポーツセンター
アーチェリー場

市の部

第1位	高崎	2033点
第2位	太田	1915点
第3位	渋川	1887点
第4位	安中	1880点
第5位	前橋	1771点
第6位	伊勢崎	1730点
第7位	館林	1565点
第8位	沼田	1189点
第9位	藤岡	612点

高崎は3年連続18回目

(第33回大会からの男女総合成績による)

郡の部

第1位	利根	1652点
第2位	邑楽	1610点

利根は4年ぶり6回目

(第33回大会からの男女総合成績による)

レスリング競技

令和5年11月12日
KAKINUMAアリーナ
(千代田町総合体育館)

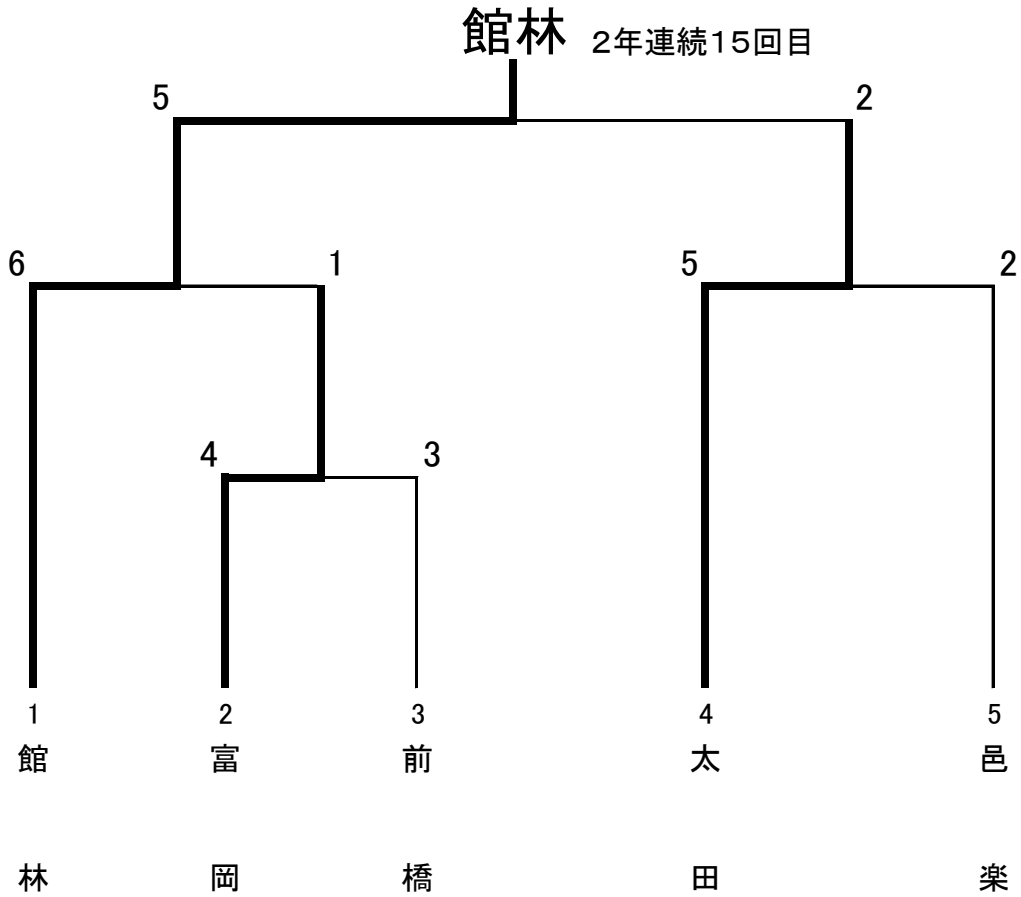

第 1 位 館 林

第 2 位 太 田

第 3 位 富 岡

第 3 位 邑 楽

ハンドボール競技

【男子】

富岡

2年連続24回目

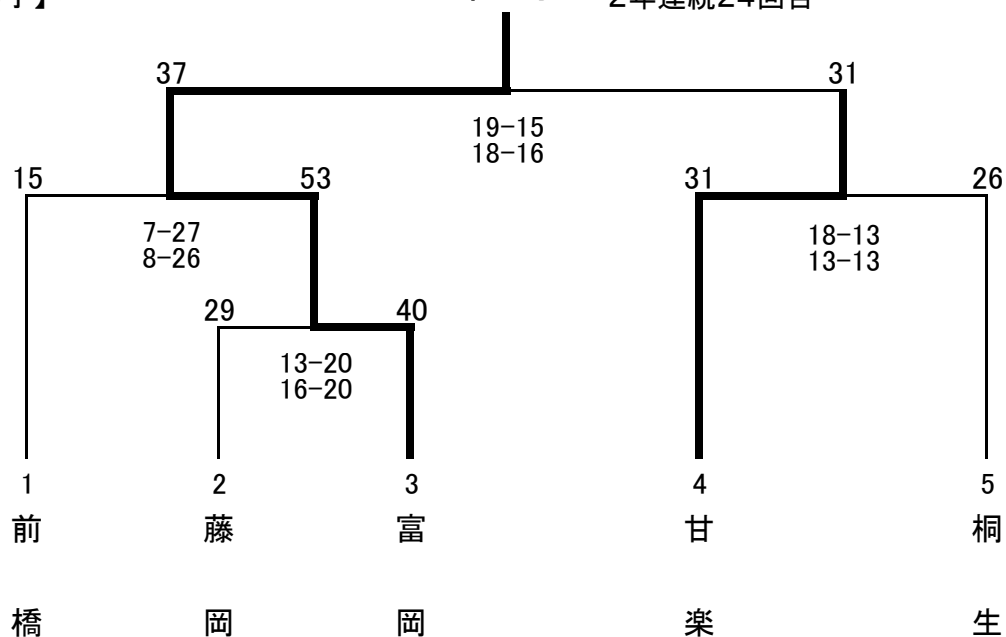

【女子】

甘楽

7年ぶり9回目

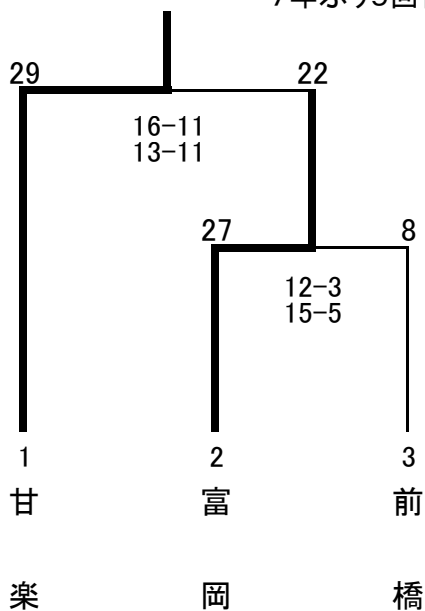

第61回群馬県民スポーツ大会 **相撲競技**

令和5年11月12日
高崎市相撲場(幸成館)

No	郡市名	1 前橋	2 高崎	3 桐生	4 太田	勝点	得点	順位
1	前橋		3 — 0	2 — 1	3 — 0	3	8	1
2	高崎	0 — 3		0 — 3	0 — 3	0	0	4
3	桐生	1 — 2	3 — 0		2 — 1	2	6	2
4	太田	0 — 3	3 — 0	1 — 2		1	4	3

前橋は45年振り2回目の優勝

試合順序

第一試合	前 橋 3 対 0 高 崎
第二試合	桐 生 2 対 1 太 田
第三試合	前 橋 2 対 1 桐 生
第四試合	高 崎 0 対 3 太 田
第五試合	前 橋 3 対 0 太 田
第六試合	高 崎 0 対 3 桐 生

個人

順位	郡市名	個人名
1位	前橋	瀧 啓介
2位	桐生	田中 豊
3位	太田	石原 昌幸
3位	前橋	伏島 啓太

フェンシング競技

令和5年11月5日

ALSOKぐんま総合スポーツセンター
サブアリーナ フェンシング場

※ 大会当日組合せを行う

	郡市名	少年男子	少年女子	一般女子	成年男子			競技	参加点	選手参加点	総得点	順位
					フルレ	エペ	サーブル					
1	前橋	10.0	3.5	0.0	0.0	0.0	0.0	13.5	1.0	3.0	17.5	5
2	高崎	14.5	3.5	0.0	13.5	13.5	13.0	58.0	1.0	5.0	64.0	2
3	太田	13.5	10.0	18.0	14.5	13.0	13.5	82.5	1.0	9.0	92.5	1
4	沼田	0.0	10.0	0.0	0.0	0.0	0.0	10.0	1.0	2.0	13.0	7
5	渋川	0.0	0.0	0.0	7.0	7.0	0.0	14.0	1.0	2.0	17.0	6
6	吾妻	0.0	0.0	0.0	6.5	8.0	8.0	22.5	1.0	1.0	24.5	3
7	利根	0.0	18.0	0.0	0.0	0.0	0.0	18.0	1.0	2.0	21.0	4

総合成績

1 位	太田
2 位	高崎
3 位	吾妻
4 位	利根
5 位	前橋
6 位	渋川
7 位	沼田

太田は2年連続2回目

種別成績

種別	1 位		2 位		
	氏名	郡市名	氏名	郡市名	
少年男子	木村 珊瑚	太田	橋上 逞	高崎	
少年女子	笠原 怜姫	利根	原澤 悠里	利根	
成年女子	小林 亜美	太田	新井 はるか	太田	
成年男子	フルレ	中島 直輝	高崎	小林 勇気	太田
	エペ	中島 直輝	高崎	山口 友生	吾妻
	サーブル	小林 勇気	太田	山口 友生	吾妻

銃剣道競技

令和5年11月5日
吉岡町社会体育館アリーナ

	郡市名	前橋	高崎	渋川	北群馬	勝数	勝者数	勝本数	順位
1	前橋		$\frac{0}{1}$	$\frac{4}{3}$	$\frac{1}{0}$	1	4	5	3
2	高崎	$\frac{4}{2}$		$\frac{6}{3}$	$\frac{1}{1}$	2	6	11	2
3	渋川	$\frac{0}{0}$	$\frac{0}{0}$		$\frac{0}{0}$	0	0	0	4
5	北群馬	$\frac{6}{3}$	$\frac{0}{2}$	$\frac{6}{3}$		3	8	12	1

上段、勝本数
下段、勝者数

北群馬は4年ぶり15回目の優勝